



VLAȚILA

YOUR GOOD SPACE BRAND

ART OF MURALS | TEXTILES | FURNITURE

est. 2018

# GHID

INFORMATII UTILE  
PENTRU MASURAREA SI PREGATIREA PERETILOR

# CUPRINS

1. 1. Pereți simpli	1
2. 2. Pereți cu corp de aer condiționat	2
3. 3. Pereți cu gol de geam	3
4. 4. Pereți cu gol de ușă	4
5. 5. Pereți cu ușă filomuro	5
6. 6. Pereți pe care există corpuri de mobilier	6
7. 7. Pregătirea peretelui înaintea aplicării tapetului	7

Vă rugăm să parcurgeți acest mic manual de îndrumare în care este ilustrat modul corect de a lua măsurătorile pereților, astfel încât noi să vă putem realiza tapetul cu dimensiunile potrivite pentru spațiul dumneavoastră. Ne dorim ca fiecare proiect să iasă impecabil, așadar avem nevoie de dimensiuni corecte din partea dumneavoastră.

Cum se măsoară peretele pentru a plasa comanda tapetului? Haideți să începem!

### Pereti simpli

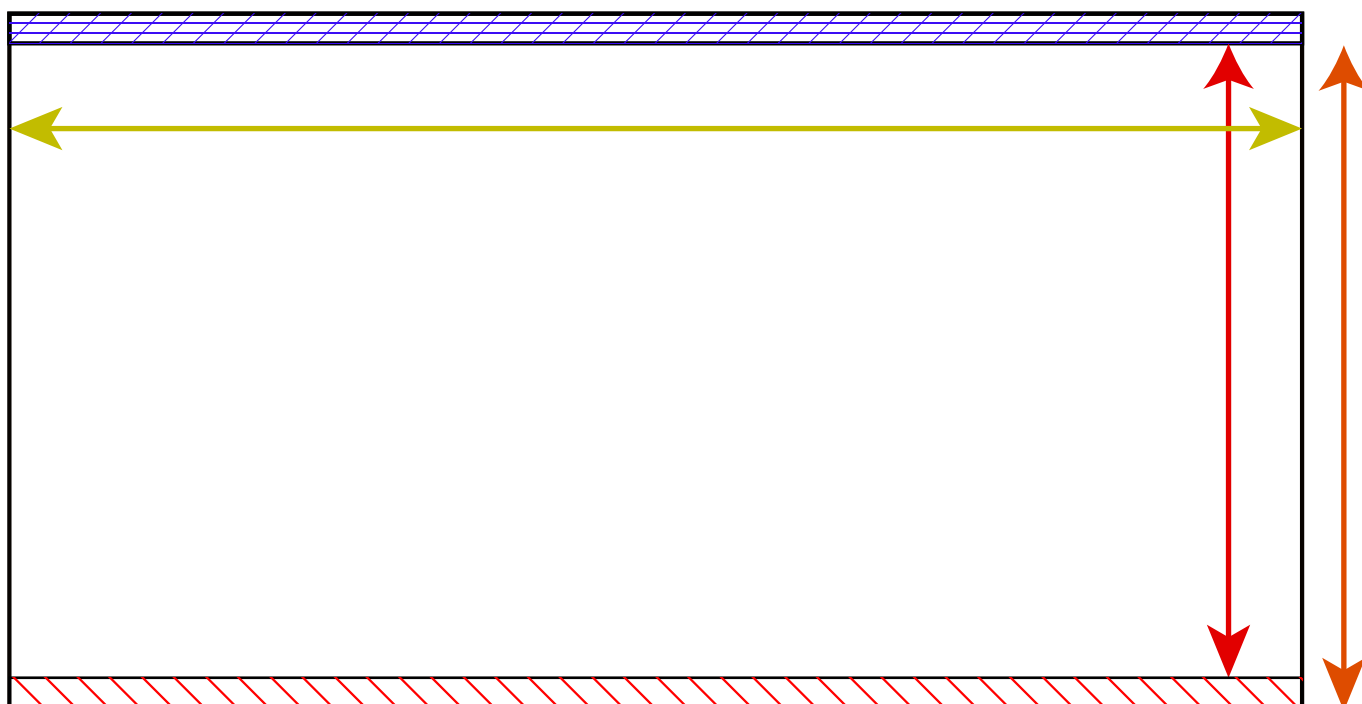

#### LEGENDĂ

 cornișă

 plintă

 înălțimea maximă a peretelui din plintă până în cornișă

 lățimea maximă a peretelui

1. Se măsoară înălțimea maximă a peretelui de deasupra plintei , până în cornișă  (daca acestea există).
2. Se măsoară lățimea maximă a peretelui.

## 2. Pereti cu corp de aer conditionat

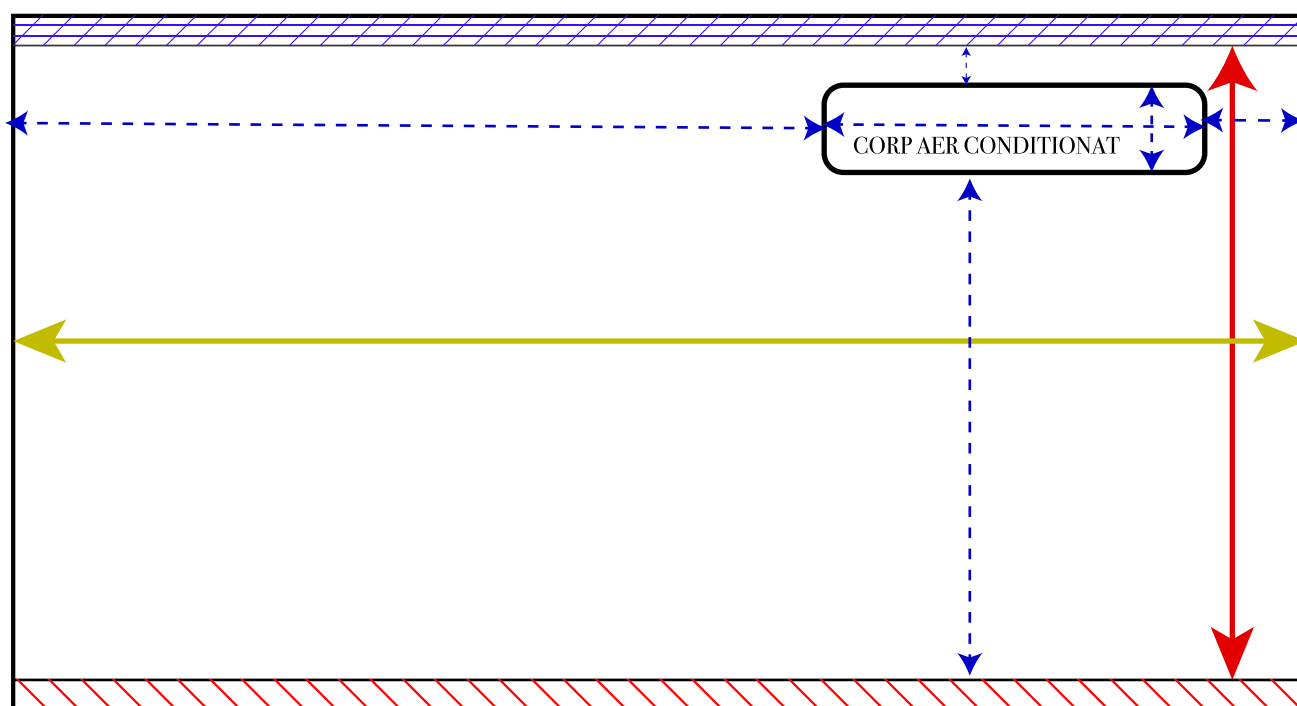

### LEGENDĂ



 cornișă

 plintă

 înălțimea maximă a peretelui din plintă până în cornișă

 lățimea maximă a peretelui





 dimensiunea corpului de aer conditionat și dintre acesta și extremitățile peretelui

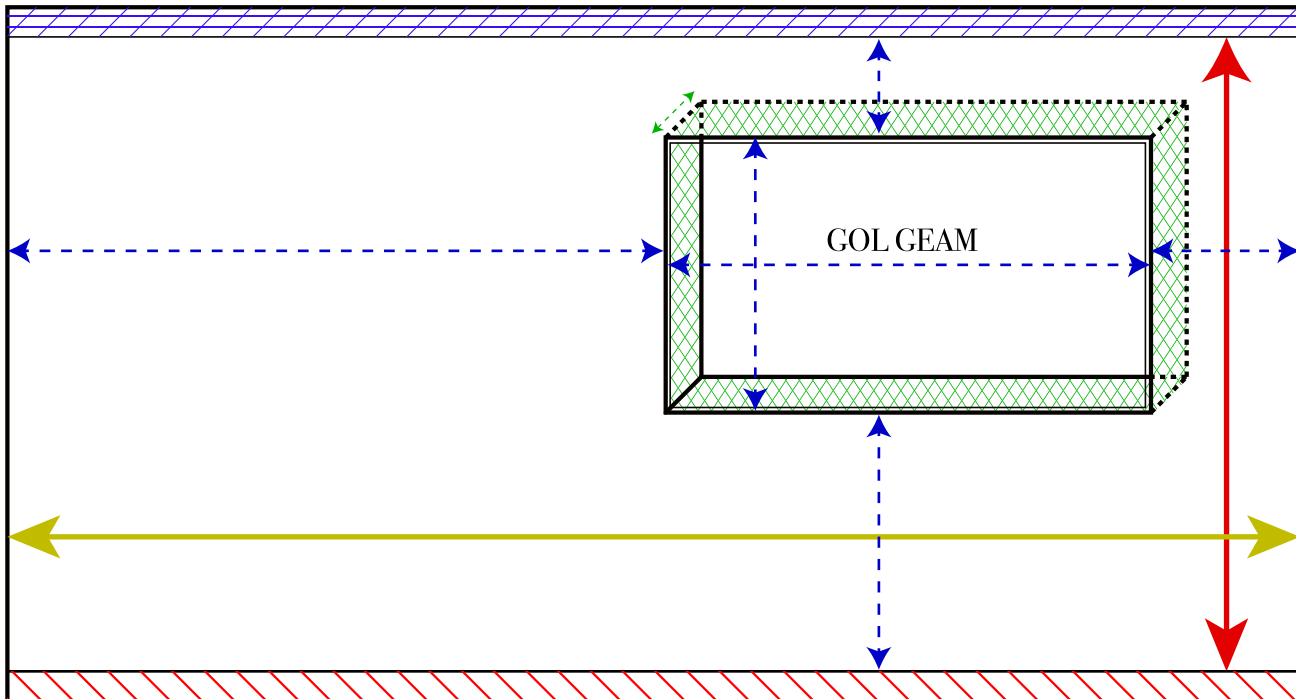

1. Se măsoară înălțimea maximă a peretelui de deasupra plintei , până în cornișă  (daca acestea există).
2. Se măsoară lățimea maximă a peretelui.
3. Se măsoară dimensiunea corpului de aer conditionat, precum și distanța dintre acesta și perete (pe fiecare latură).

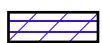
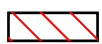
### 3. Pereti cu gol de geam

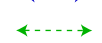

#### LEGENDĂ







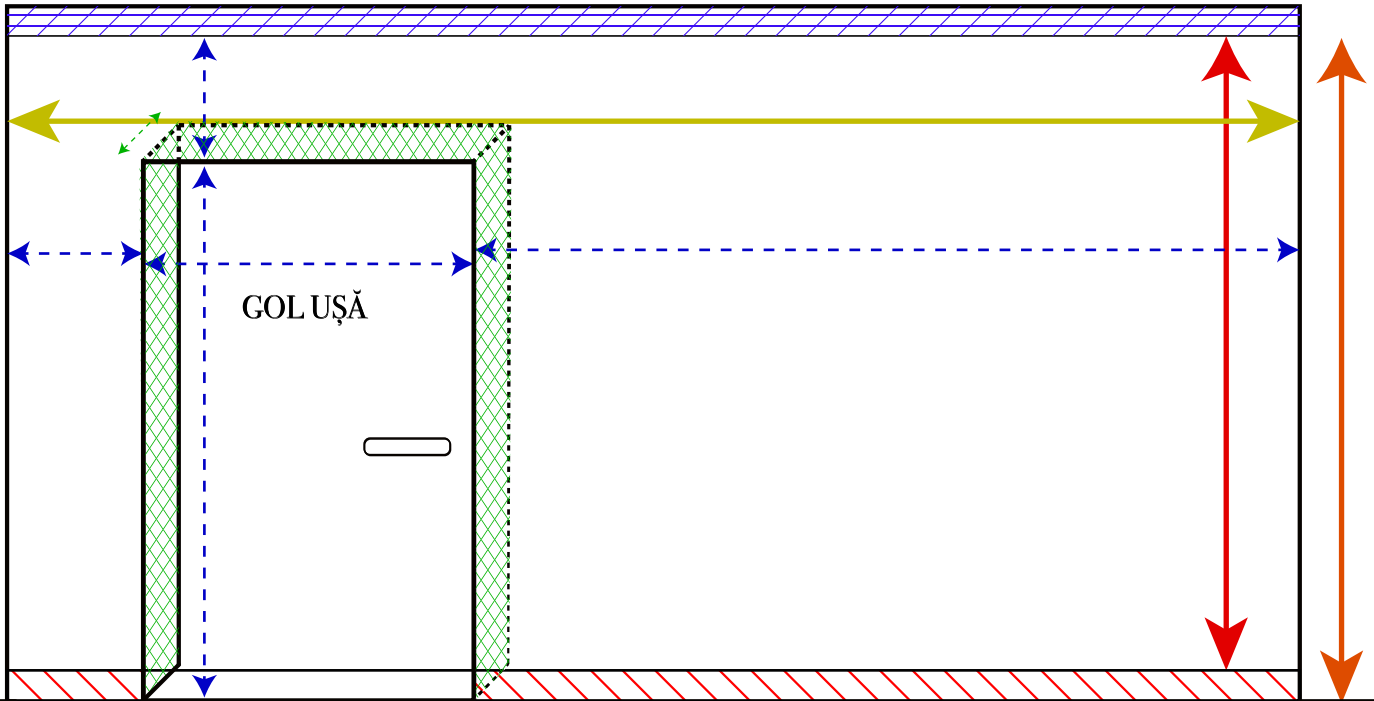

-  cornișă
-  plintă
-  glaf
-  înălțimea maximă a peretelui din plintă până în cornișă
-  lățimea maximă a peretelui
-  distanța dintre golul de geam și perete (pe fiecare latură)
-  adâncimea glafului



1. Se măsoară înălțimea maximă a peretelui de deasupra plintei , până în cornișă  (daca acestea există)
2. Se măsoară lățimea maximă a peretelui
3. Se măsoară dimensiunea golului de geam și distanța dintre acesta și perete (pe fiecare latură).
4. \*În cazul în care doriți să aplicați tapet și pe glafurile golerilor de geam, este necesar să măsurați adâncimea glafului și să comandați un surplus de tapet de dimensiunea întregului gol de geam, astfel încât să fie posibilă coerența modelului de tapet.

#### 4. Pereti cu gol de ușă



#### LEGENDĂ







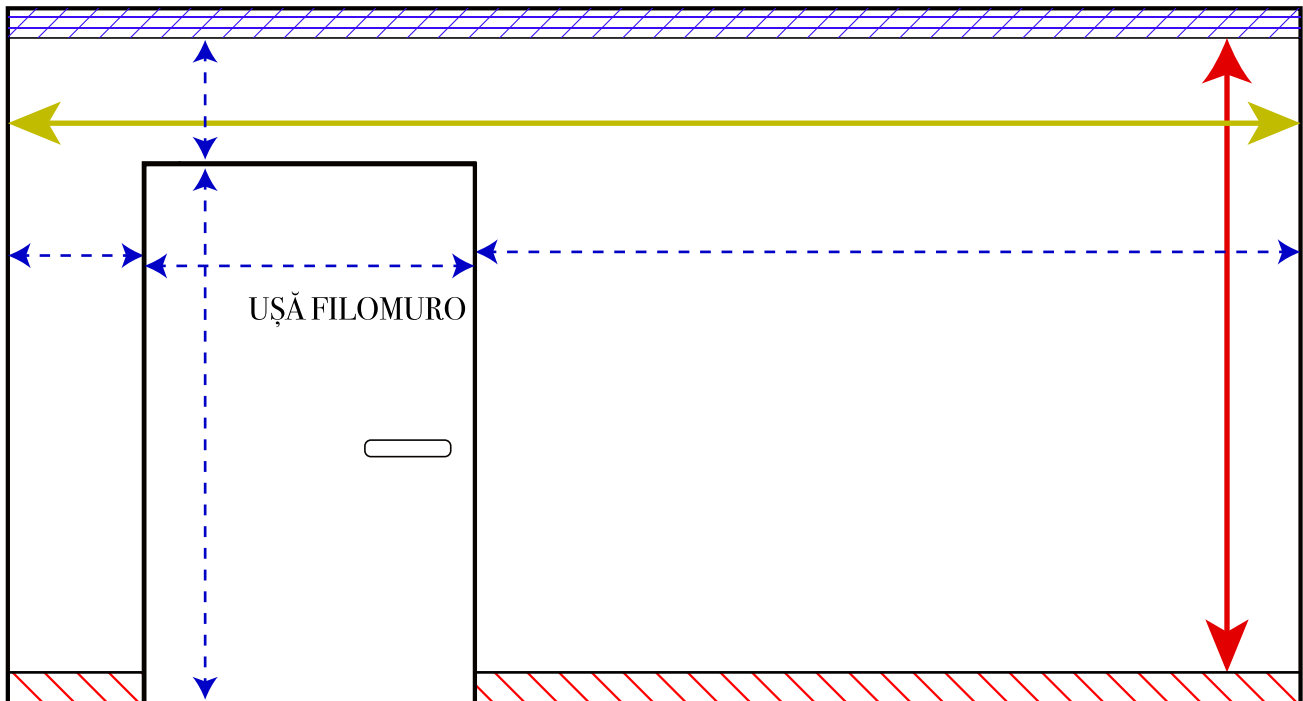

-  cornișă
-  plintă
-  glaf
-  înălțimea maximă a peretelui din cornișă până în pardoseală
-  înălțimea maximă a peretelui din plintă până în cornișă
-  lățimea maximă a peretelui
-  distanța dintre golul de ușă și perete (pe fiecare latură)
-  adâncimea glafului



1. Se măsoară înălțimea maximă a peretelui de deasupra plintei , până în cornișă  (daca acestea există)
2. Se măsoară lățimea maximă a peretelui
3. Se măsoară golul de usa si dimensiunile dintre golul de usa si extremitatile acesteia pana in colturile peretelui
4. \*În cazul în care doriți să aplicați tapet și pe glafurile golerilor de ușă, este necesar să măsurați adâncimea glafului și să comandați un surplus de tapet de dimensiunea întregului gol de ușă, astfel încât să fie posibilă coerența modelului de tapet.

## 5. Pereti cu usa filomuro



### LEGENDĂ

-  cornișă
-  plintă
-  glaf
-  înălțimea maximă a peretelui din cornișă până în pardoseală
-  înălțimea maximă a peretelui din plintă până în cornișă
-  lățimea maximă a peretelui
-  distanța dintre golul de ușă și perete (pe fiecare latură)
-  adâncimea glafului

1. Se măsoară înălțimea maximă a peretelui de deasupra plintei , până în cornișă  (daca acestea există)
2. Se măsoară lățimea maximă a peretelui
3. Se măsoară dimensiunea golului de ușă și distanța dintre aceasta și perete (pe fiecare latură).

\*În cazul în care doriți să aplicați tapet și pe ușa filomuro, este necesar să comandați un surplus de tapet de dimensiunea întregului gol de ușă, astfel încât să fie evitată îmbinarea fâșiilor de tapet pe suprafața ușii.

## 6. Pereti pe care se dispun corpuri de mobilier

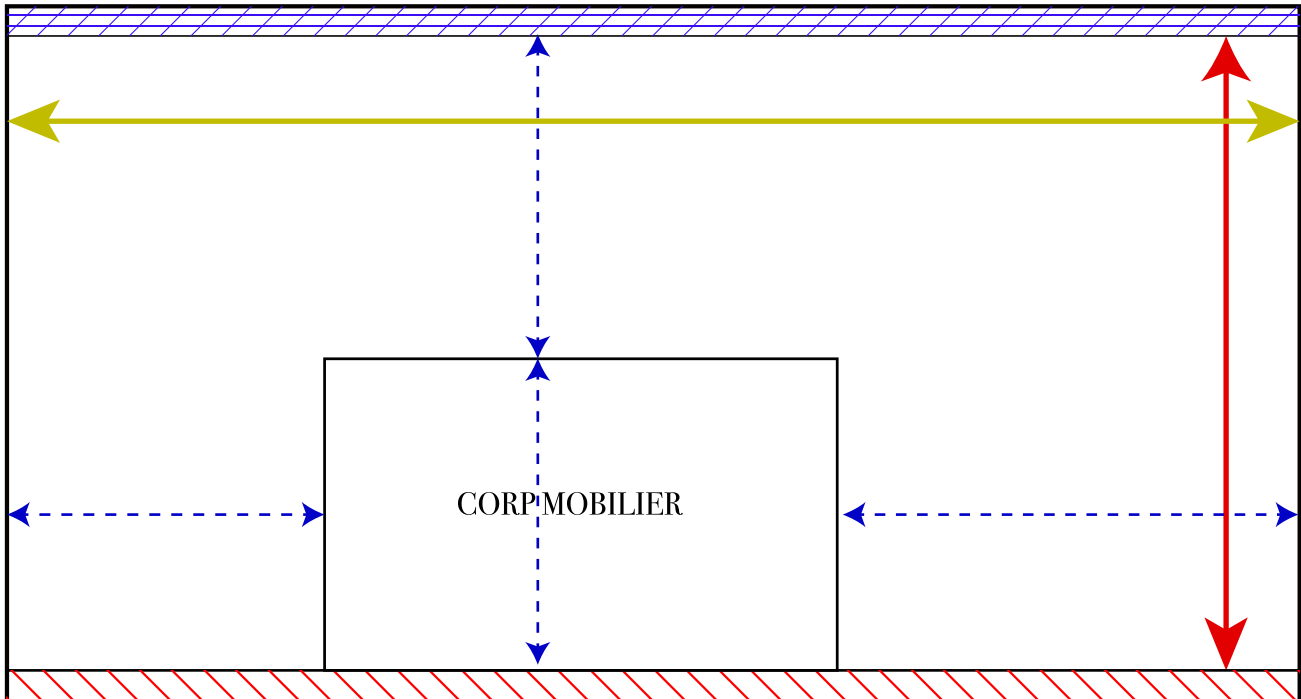



### LEGENDĂ



 cornișă

 plintă

 înălțimea maximă a peretelui din plintă până în cornișă

 lățimea maximă a peretelui

 dimensiunea obiectului de mobilier și distanța dintre acesta și perete (pe fiecare latură)

1. Se măsoară înălțimea maximă a peretelui de deasupra plintei , până în cornișă  (daca acestea există)
2. Se măsoară lățimea maximă a peretelui
3. Se măsoară dimensiunea obiectului de mobilier prezent, precum și distanța dintre acesta și perete (pe fiecare latură)



## 7. Pregătirea peretelui înainte de aplicarea tapetului

Pentru a crește durabilitatea tapetului, este indicat ca peretele să nu aibă aplicată vopsea lavabilă. Dacă aceasta totuși există, este necesar să se aplice amorsa CT 17 cu minimum 6 ore înainte de montarea tapetului. Scopul amorsei este de a împiedica absorbția adezivului de către vopseaua lavabilă și exfolierea ulterioară a întregului tapet. Amorsa se va aplica pe suprafața întregului perete care urmează să fie tapetat, cu ajutorul unei pensule sau cu o bidinea.

În cazul în care peretele prezintă vopsea lavabilă deteriorată, recomandăm decopertarea acesteia și finisarea temeinică înainte de aplicarea tapetului. Acest lucru este necesar deoarece tapetul preia orice imperfecțiune a suportului pe care este aplicat.



Pentru montarea tapetului în băi recomandăm producția acestuia pe material Canvas. Peste Canvas recomandăm aplicarea unui strat de lac protector care sigilează îmbinările și nu lasă umezeala să se infiltreze. În cazul în care tapetul se va monta pe un perete pe care există cadă/cabină de duș, tapetul se va sigila cu rășină. Înainte de montajul tapetului este necesară aplicarea unei hidroizolații CL 50.



# Vă mulțumim!

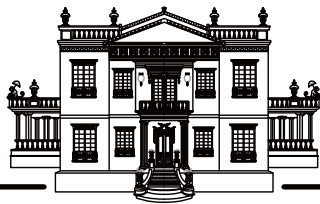

**VLAADILA®**

**YOUR GOOD SPACE BRAND**

ART OF MURALS | TEXTILES | FURNITURE

est. 2018